 شرکت تراستفور ماتور توزیع (تهران) (سهامی عامه)	فرم تغییرات نقشه طراحی (اندیکس)		قسمت: مهندسی و طراحی توزیع شماره تغییرات:
عنوان: تابلو فرمان Type1 به شماره کد 751101		شماره نقشه: Ski.Nr.Z - 53630 -Page7 of 12	
تاریخ تغییرات قبلی: ۱۴۰۰/۱۲/۱۶	تاریخ تغییرات قبلی:	b	تغییرات قبلی:
تاریخ تغییرات جدید: ۱۴۰۱/۰۲/۰۷	تاریخ تغییرات جدید:	c	تغییرات جدید:
شرح تغییرات: افزایش فواصل سوراخهای گلند بر روی قطعه شماره 31 صمغ 7 از 12			
جهت منظور کردن در:		جهت تولید در آفتراک:	
سفارش:			
تنظیم: شکر اوعلی	داداشی	تایید: فرزاد جواد	تاریخ: ۱۴۰۰/۰۲/۳۰

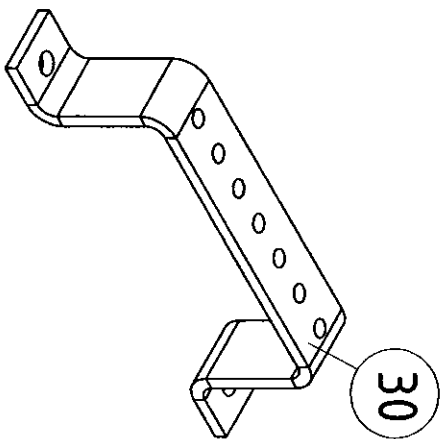

Remarks:	Date:	Rev.:	Revision No.:	Subject:
F. Joulfaei 01/02/07	c			Terminal Box (Code No: 751101)
F. Joulfaei 00/12/16	b			
F. Joulfaei 99/05/08	a			
Scale: 1				Tolerance:
Date: 1399.05.07				Checked & Approved:
Sheet: 7 of 12				Drawing No.: SK.IN.Z-53630

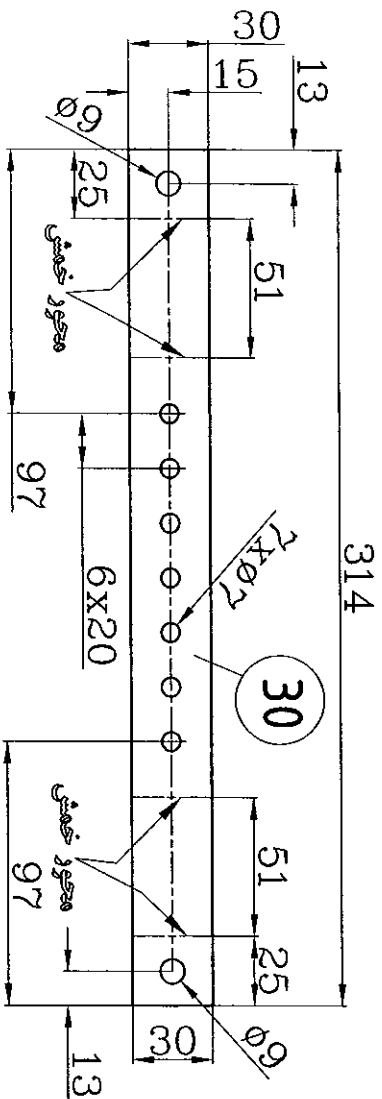

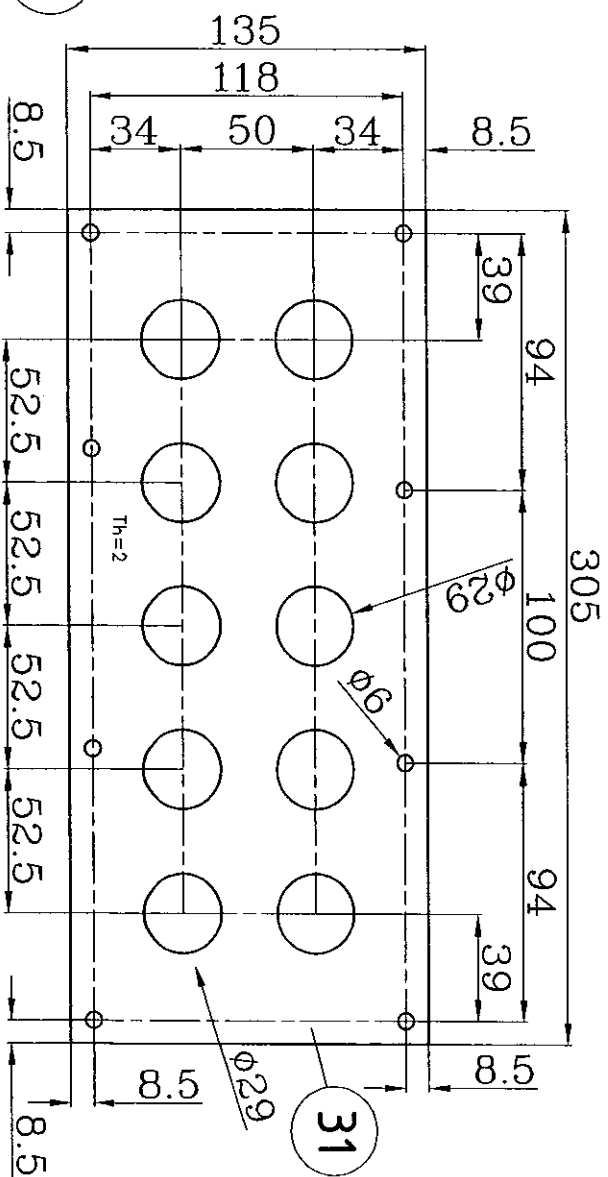
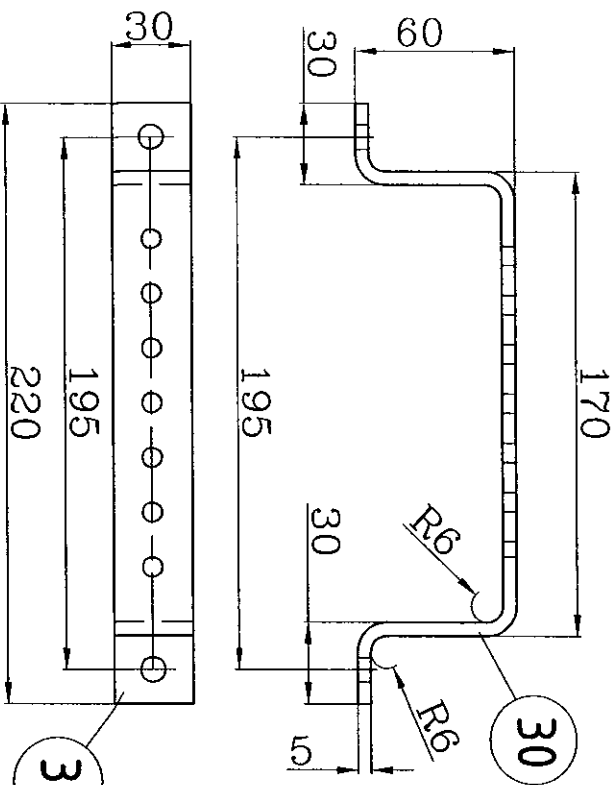

شرکت دانش‌بنیان ترانس‌پارس
SARVAZ DATA DISTRIBUTION TRANSFORMER CO.

Comp. By: A. Shokrooghi
Checked & Approved: F. Joulfaei

ITEM No. in Drawing	DESCRIPTION	DEFAULT SUPLIERS	OPTIONAL SUPLIER
⑩	MINIATURE CIRCUIT BREAKER	F&G/SCHNIDER	
⑪	SOCKET	RAAD Co.	
⑫	THERMOSTAT	SAMMIT	
⑬	TERMINAL BLOCK	RAAD Co.POLYAMIDE	
⑭	TERMINAL BLOCK	RAAD Co.POLYAMIDE	
⑮	RAIL	RAAD Co.(TH35-15.5)	
⑲	END BRACKET	RAAD Co.	
⑳	PARTITIÖN	RAAD Co.	
㉑	END PLATE	RAAD Co.	
㉒	END PLATE	RAAD Co.	
㉓	CROSS-CONNECTION	RAAD Co.	
㉓	Concealed Hinge	رز ایران	
㉔	Quarter Turn Lock	Mesan	
㉕	Silicon Heater	کابش سلامت اصفهان	
㉖	Gland With Lock Nut		
㉖	LED or Fluorescent Light Tubular (without key switch)	Hitachi *	
㉗	Hinge Roller Lever MicroSwitch	Z-15GW2-B **	

* تامین کنندگان غیر از DEFAULT SUPLIERS باید از برندهای با کیفیت بالا که به تأیید شرکت توزیع زنگان رسیده باشند تامین گردند
 ** تجهیزاتی که تامین کنندگان آنها مشخص نشده است باید از برندهای با کیفیت بالا که به تأیید شرکت توزیع زنگان رسیده باشند تامین گردند

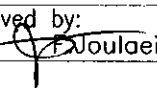
Remarks	Date	Rev.	Revision No.	Subject: Sub_vendor List for Terminal Box (751101)
F.joulaei	1400/12/11	a		
F.Joulaei	00/12/16	b		
 شرکت توانسفرما تور توزیع زنگان ZANGAN DISTRIBUTION TRANSFORMER CO.				Date: 1398.10.17 Sheet: 1 of 1 Comp.by: A.Shokroghli Drawing No.: Ski,Nr.Z=53630/1 Checked & Approved by:  Joulaei